



Puertas de vaivén
Barandillas guía
personas
Columnas para
lectores

Accesorios: puertas de vaivén, barandillas guía personas y columnas para lectores

Adaptables
Funcionales
Completas

Diseño adaptable

Con el empleo de puertas de vaivén, barandillas guía personas y columnas para lectores, podemos garantizar un acceso sin barreras y, al mismo tiempo, un tránsito fluido gracias al desbloqueo automático.

Puertas de vaivén

El diseño de las puertas de vaivén se basa en los sistemas de acceso de media altura de dormakaba. Complementan los sistemas de acceso de forma ideal para el transporte de material o como acceso sin barreras para personas en silla de ruedas. Todas las puertas de vaivén automáticas pueden integrarse en sistemas de control de acceso.

Barandillas guía personas

Las barandillas guía personas separan debidamente del entorno inmediato todas las

instalaciones de media altura de dormakaba. Por ejemplo, las barandillas guía personas cubren distancias a la pared, al ascensor o a la recepción. El intemporal diseño en acero inoxidable se integra con elegancia en cualquier entorno. Todas las barandillas guía personas son aptas para la instalación en exteriores.

Columnas para lectores

Las columnas para lectores, con su refinado diseño en acero inoxidable, completan todos los sistemas de acceso de dormakaba. En su interior se integran perfectamente lectores para el control de acceso. Para permitir la devolución sencilla de tarjetas de identificación al salir de un edificio o recinto, en algunas columnas la ranura de introducción está conectada a la función de lectura.



← Hauptausgang
← Rutschbahn
← Lagune

Ventajas de las puertas de vaivén, las barandillas guía personas y las columnas para lectores

Complemento perfecto para cualquier instalación de acceso

Puertas de vaivén HSD

- Diseño adaptable
- Elementos transparentes y de filigrana de acero inoxidable y cristal
- Complemento ideal para tornos, torniquetes de media altura, barreras de sensores y accesos para el transporte de mercancías y para personas con movilidad reducida
- Paso confortable gracias al motor de servoaccionamiento
- Funcionamiento más suave y silencioso
- El dispositivo se abre incluso bajo carga
- El dispositivo se bloquea en cualquier posición
- Separación de las fuerzas de accionamiento y bloqueo
- Consumo de energía reducido
- Adecuados para la instalación en vías de evacuación y emergencia
- Fácil montaje sobre pavimento acabado

Barandillas guía personas PGB

- Disponibles con o sin paneles de cristal
- Fácil montaje sobre pavimento acabado
- Adecuadas para la instalación en exteriores

Columnas para lectores CRP

- Preparadas para la instalación de una antena Legic LA-PP y del controlador dormakaba AM en el lugar emplazamiento
- Posible adaptación a diferentes sistemas lectores
- Reconocimiento de presencia para tarjetas no legibles
- Fácil montaje sobre pavimento acabado
- Cubierta de protección para la instalación al aire libre



Las puertas de vaivén
automáticas son
la solución ideal para
el acceso sin barreras

La solución adecuada para cualquier tipo de entrada

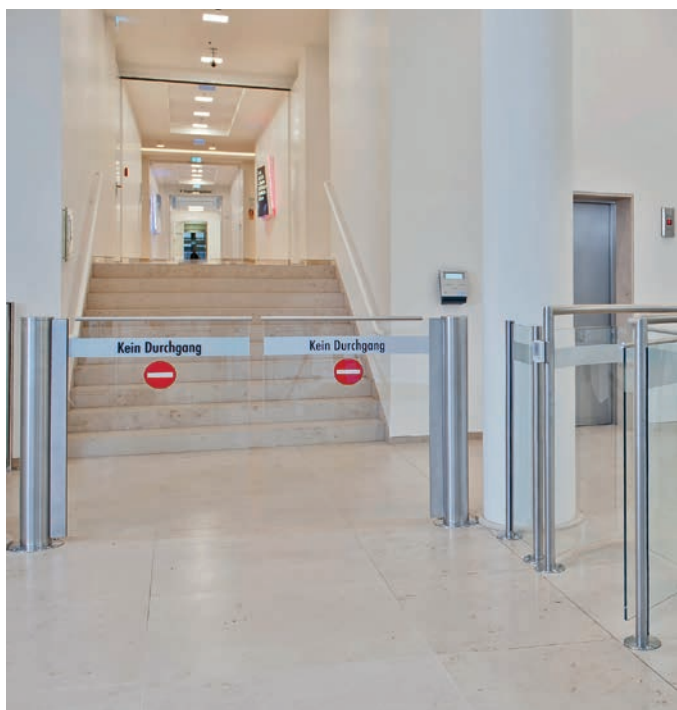

Columna de puerta y hoja de puerta aumentadas a 1200 mm en el borde superior

Columna para lectores con terminal de vía de emergencia

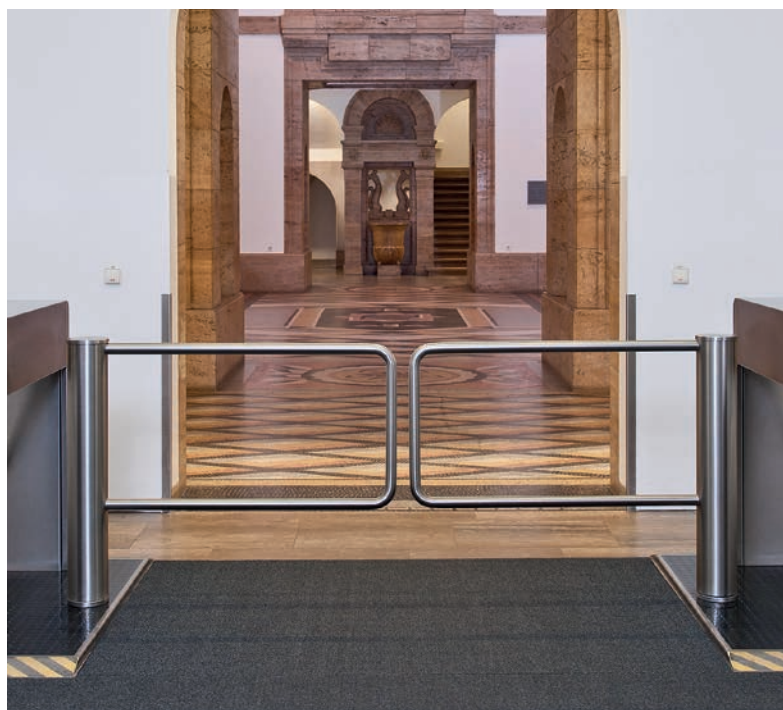

Uso móvil sobre una base

Columna para lectores en combinación con puerta de vaivén y barandilla guía personas

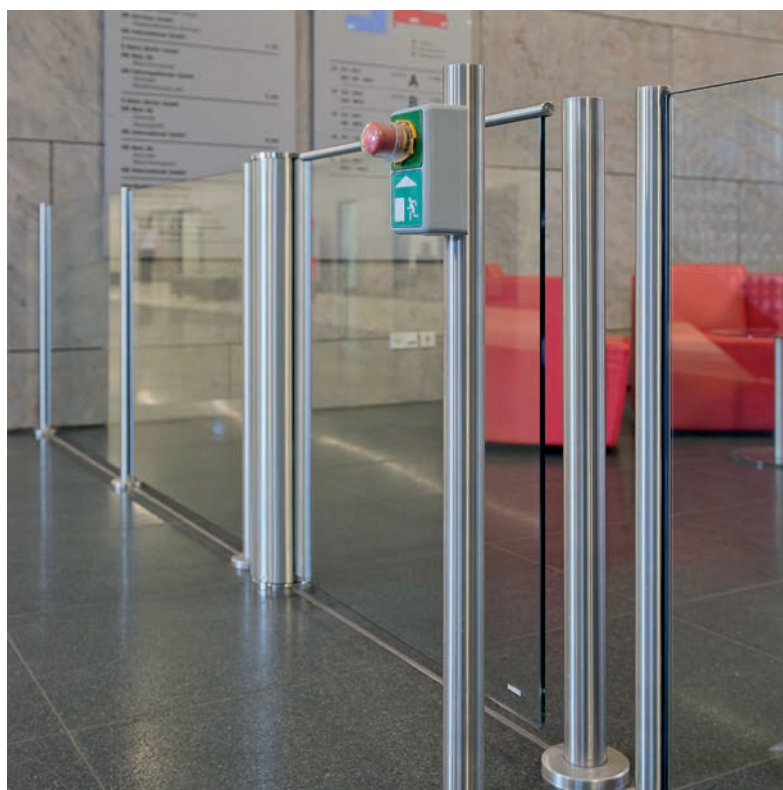

Puertas de vaivén

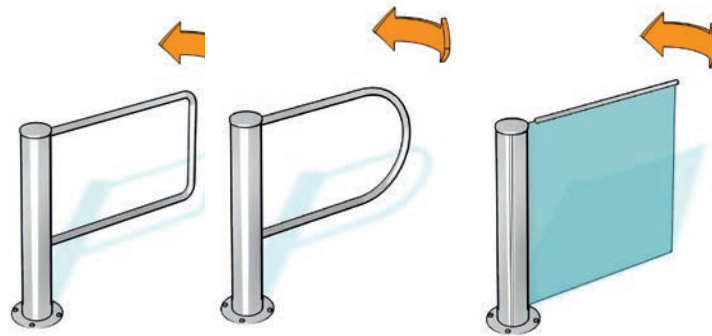

Instalación estándar	HSD-E01	HSD-E02	HSD-E03
Configuración Columna de tubo	De acero inoxidable AISI 304, Ø 140.	De acero inoxidable AISI 304, Ø 140.	De acero inoxidable AISI 304, Ø 140.
Barrera	En forma de estribo, Ø 40 de tubo de acero inoxidable AISI 304.	En forma de estribo, Ø 40 de tubo de acero inoxidable AISI 304.	Elemento de cristal alto, cristal de seguridad monocapa de 10 mm con barra recta para moverlo.
Radio de la hoja	900	900	900
Borde superior de la hoja	900	900	900
Superficies visibles	Cierre, unidad motriz y dientes de bloqueo de freno montados en la columna.	Cierre, unidad motriz y dientes de bloqueo de freno montados en la columna.	Cierre, unidad motriz y dientes de bloqueo de freno montados en la columna.
Funcionamiento	Acero inoxidable satinado pulido.	Acero inoxidable satinado pulido.	Acero inoxidable satinado pulido.
Sistema eléctrico	Tipo 2*	Tipo 2*	Tipo 2*
Alimentación	En sentido de entrada y de salida se abre respectivamente en 90°.	En sentido de entrada y de salida se abre respectivamente en 90°.	En sentido de entrada y de salida se abre respectivamente en 90°.
Instalación	Controlador y fuente de alimentación en caja de mando externa al. = 283 / an. = 168 / pr. = 115.	Controlador y fuente de alimentación en caja de mando externa al. = 283 / an. = 168 / pr. = 115.	Controlador y fuente de alimentación en caja de mando externa al. = 283 / an. = 168 / pr. = 115.
Tipos de protección	100-240 V CA 50/60 Hz.	100-240 V CA 50/60 Hz.	100-240 V CA 50/60 Hz.
	Fijado con tacos a un pavimento acabado.	Fijado con tacos a un pavimento acabado.	Fijado con tacos a un pavimento acabado.
	¡Adecuada para la instalación en exteriores!	¡Adecuada para la instalación en exteriores!	¡No es adecuada para la instalación en exteriores!
	Cuerpo IP43, componentes conductores de tensión de red IP54.	Cuerpo IP43, componentes conductores de tensión de red IP54.	Cuerpo IP43, componentes conductores de tensión de red IP54.

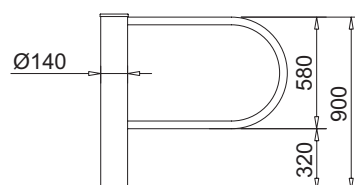
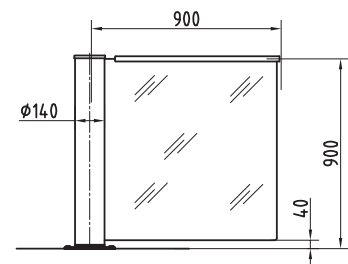
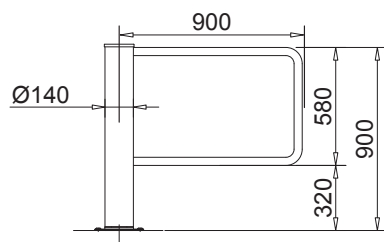

* Tipo 2: Movimiento motorizado; motor de servoposicionamiento / controlado eléctricamente en 2 sentidos.

Todas las dimensiones en mm

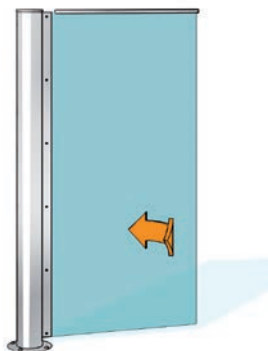

HSD-E06

De acero inoxidable AISI 304, Ø 140 con superficie de soporte para el encastre del elemento de cristal alto.

Elemento de cristal alto, cristal de seguridad monocapa de 10 mm con barra recta para moverlo.

900

1800

Cierre, unidad motriz y dientes de bloqueo de freno montados en la columna.

Acero inoxidable satinado pulido.

Tipo 2*

En sentido de entrada y de salida se abre respectivamente en 90°.

Controlador y fuente de alimentación en caja de mando externa al. = 283 / an. = 168 / pr. = 115.

100-240 V CA 50/60 Hz.

Fijado con tacos a un pavimento acabado.

¡No es adecuado para la instalación en exteriores!

Cuerpo IP43, componentes conductores de tensión de red IP54.

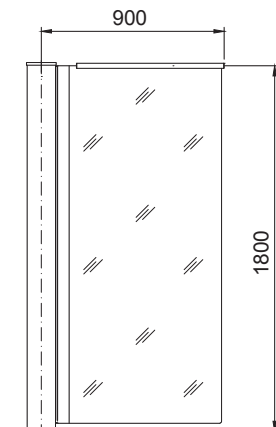

HSD-L01

De acero inoxidable AISI 304, Ø 60.

En forma de estribo, de tubo de acero inoxidable AISI 304, Ø 40.

900

900

Acero inoxidable satinado pulido.

Tipo 0*

Se abre 90° tanto en el sentido de entrada como en el de salida, bloqueable mecánicamente en tres posiciones.

Fijado con tacos a un pavimento acabado.

¡No es adecuado para la instalación en exteriores!

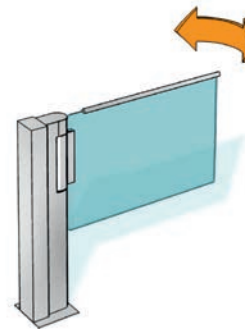
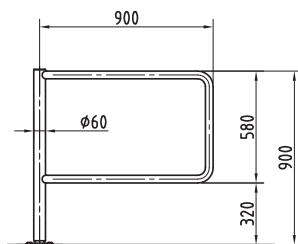

HSD-L06

Media columna (an. = 130 mm / pr. = 90 mm) como cuerpo de la unidad motriz de acero inoxidable AISI 304.

Hoja de la puerta de policarbonato transparente con barra de agarre horizontal de aluminio lacado en RAL 9006.

900

900

Acero inoxidable satinado pulido.

Tipo 2****

Se abre 90° tanto en el sentido de entrada como en el de salida.

Controlador y fuente de alimentación integrados en el cuerpo.

100-240 V CA 50/60 Hz.

Montaje de pared / fijada con tacos.

¡No es adecuado para la instalación en exteriores!

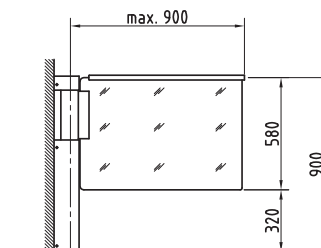

Puertas de vaivén

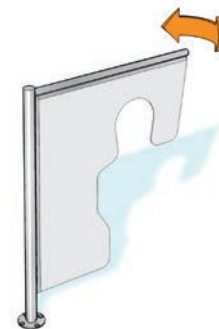
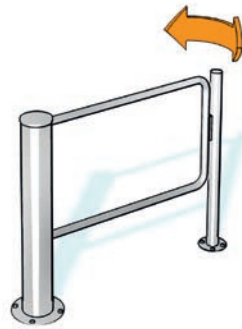

Instalación estándar

Configuración Columna de tubo

Barrera

Radio de la hoja

Borde superior de la hoja

Superficies visibles

Funcionamiento

Sistema eléctrico

Instalación

HSD-L07

De acero inoxidable AISI 304, Ø 140.

Tubular, de acero inoxidable AISI 304, Ø 40.

960

900

Acero inoxidable satinado pulido.

Tipo 0*

Se abre mecánicamente en un sentido 90° / bloqueado en el sentido contrario. Bloqueo mediante dispositivo de apertura (de postes de acero inoxidable de Ø 60 mm), cierrapuertas y protección anti-elevación para pestillos de apertura.

Alimentación de corriente a establecer en el lugar de emplazamiento para el dispositivo de apertura eléctrico de 24 V CC, el controlador debe instalarse en el lugar de emplazamiento.

Fijado con tacos a un pavimento acabado.

¡No es adecuado para la instalación en exteriores!

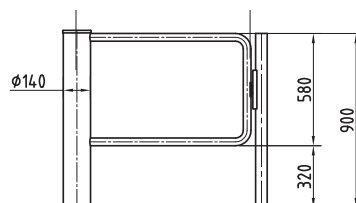

HSD-L08

De acero inoxidable AISI 304, Ø 60 con función de salida de emergencia.

Lámina multiplaca con aperturas de paso para niños.

980

1250

Acero inoxidable satinado pulido.

Tipo 0*

Desbloqueado mecánicamente en dos sentidos, se abre 90° tanto en el sentido de entrada como en el de salida. Al abrir la puerta de vaivén suena una señal acústica. Movimiento manual desde la posición cero con una fuerza de 90 Nm en el extremo delantero de la hoja de la puerta.

Fijado con tacos a un pavimento acabado.

¡No es adecuado para la instalación en exteriores!

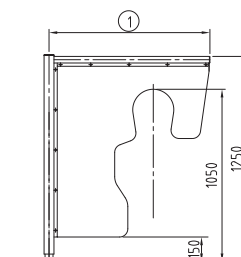

* Tipo 2: Movimiento motorizado; motor de servoposicionamiento / controlado eléctricamente en 2 sentidos.

Todas las dimensiones en mm

Opciones (según la instalación y los grupos)

Modelos HSD	HSD-E01	HSD-E02	HSD-E03	HSD-E06	HSD-L01	HSD-L06	HSD-L07	HSD-L08
Configuración								
Elemento de cristal con corte en oblicuo.			•					
Elemento de cristal de media altura.			•					
Ancho de paso de 1000 mm.	•	•	•	•	•		•	
Ancho de paso: mínimo 650 mm, máx. 1200 mm, máx. 999 mm en HSD-E03.	•	•	•	•	•		•	
Ancho de paso: con una altura de 1600 mm radio máximo de la hoja de 1100 mm, con una altura de 1400 mm máx. 1200 mm.				•				
Ancho especial de la hoja: mínimo 650 mm.	•	•	•	•	•	•	•	•
Relleno de las hojas de las puertas en cristal de seguridad monocapa (sellado por arriba y por abajo).	•	•			•		•	
Altura especial: incremento de la altura de la hoja de la puerta hasta un máx. de 1200 mm, 1400 mm o 1600 mm en HSD-E06.	•	•	•	•	•		•	
Funcionamiento								
Master para la interconexión de dos dispositivos como puerta de vaivén doble.	•	•	•	•		•		
Abrepuertas para vía de emergencia effeff 331, incl. cerradura de gatillo y consola de adaptador.							•	
Sistema eléctrico								
Unidades de control y cuadro o caja para montaje sobre revoque.	•	•	•	•		•		
Placas adicionales para la ampliación de las entradas y salidas disponibles.	•	•	•	•				
Distribuidor en estrella (conexión posible de un máximo de cuatro OPL05).	•	•	•	•				
Instalación								
Placa de soporte con subestructura variable, medida X = 80 – 180.	•	•	•	•	•		•	
Empotrado en el suelo.	•	•	•	•	•		•	

Variantes de instalación para puertas de vaivén

Fijada con tacos a un pavimento acabado (estándar) Con placa de soporte para un suelo sin acabado Empotrada en un pavimento acabado

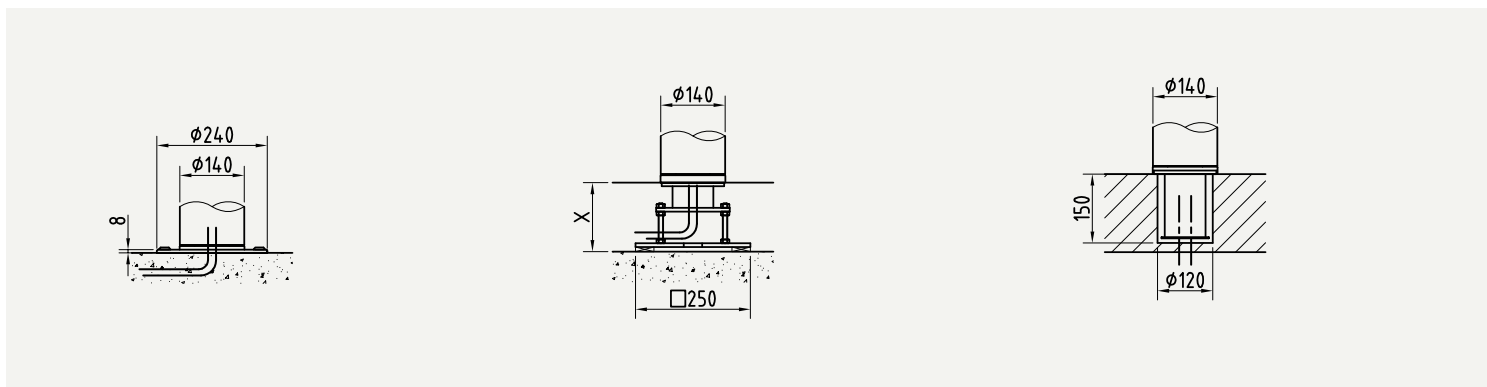

Todas las dimensiones en mm

Barandillas guía personas



Instalación estándar

Configuración Descripción

Altura total

Medida del eje

Superficies visibles

Instalación

PGB-E01

Barandilla guía personas de acero inoxidable AISI 304 satinado de Ø 40 mm.

900

870

Acero inoxidable satinado pulido.

Fijado con tacos a un pavimento acabado.

¡Adecuada para la instalación en exteriores!

PGB-E02

Barandilla guía personas con travesaño inferior, altura de 320 mm, de tubo de acero inoxidable AISI 304 satinado Ø 40 mm.

900

870

Acero inoxidable satinado pulido.

Fijado con tacos a un pavimento acabado.

¡Adecuada para la instalación en exteriores!

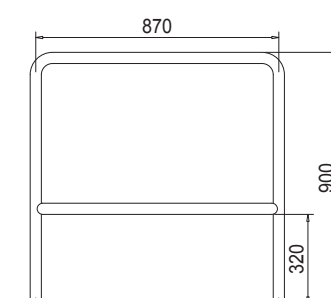
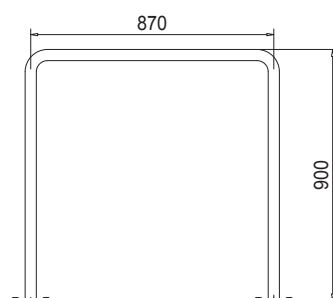

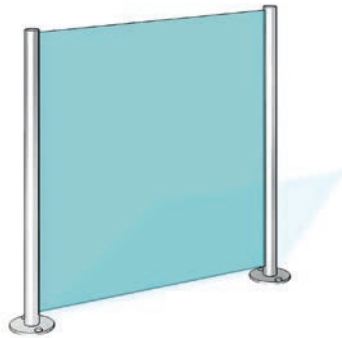
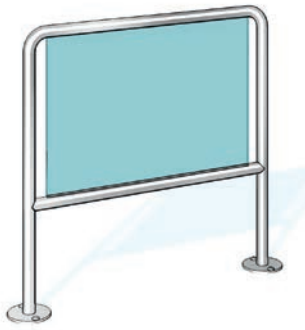

PGB-E03

Barandilla guía personas con travesaño inferior, altura de 320 mm, de tubo de acero inoxidable AISI 304 satinado Ø 40 mm y panel de cristal de seguridad monocapa.

900

870

Acero inoxidable satinado pulido.

Fijado con tacos a un pavimento acabado.

¡Adecuada para la instalación en exteriores!

PGB-S01

Barandilla guía personas como sistema de bloqueo variable íntegramente de cristal con dos postes de tubo de acero inoxidable AISI 304 satinado Ø 48 mm y panel de cristal.

900

870

Acero inoxidable satinado pulido.

Fijado con tacos a un pavimento acabado.

¡Adecuada para la instalación en exteriores!

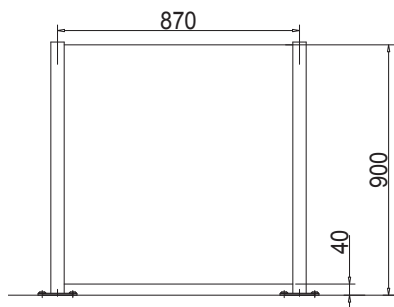
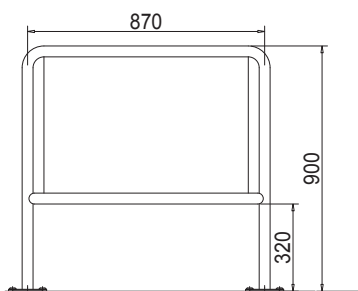

Columnas para lectores

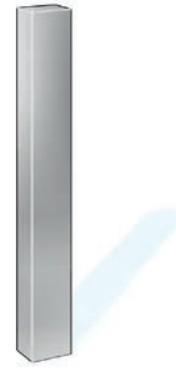

Instalación estándar

Configuración Descripción

CRP-E01

Columna para lectores de acero inoxidable AISI 304 con distanciador de aluminio 80 x 35 mm de color RAL 9006, con orificio de cableado para la instalación de la placa lectora en el lugar de emplazamiento (montaje sobre revoque).

CRP-E03

Columna de acero inoxidable AISI 304 con apertura de inspección desmontable para el montaje de componentes en el lugar de emplazamiento (dimensiones de montaje máx. al. = 170 / an. = 140 / pr. = 150).

Alto

1100

1250 opcional 1550.

Ancho

-

205

Profundidad

-

160

Diámetro

48 opcional 60.

-

Superficies visibles

Acero inoxidable satinado pulido.

Acero inoxidable satinado pulido.

Aplicación

Concebidas para pequeños lectores de tarjetas (instalación en el lugar de emplazamiento).

Adecuados para diferentes formatos de lectores o para varios elementos instalables.

Sistema eléctrico Alimentación de corriente

-

-

Instalación

Sobre un pavimento acabado.

Sobre un pavimento acabado.

¡Adecuada para la instalación en exteriores!

¡Adecuada para la instalación en exteriores!

Advertencia

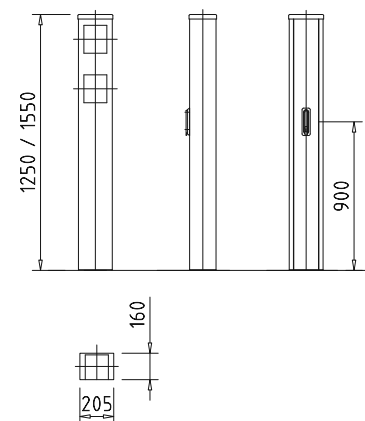
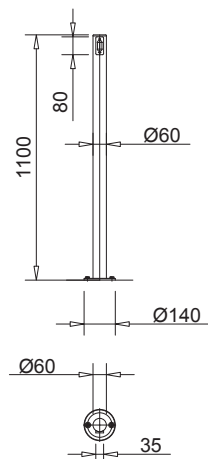

Todas las dimensiones en mm



CRP-C01

Columna para lectores de acero inoxidable AISI 304 con cabezal inclinado (30°). Los elementos instalados deben verificarse en cada caso en particular.

1100

-

-

206 opcional 140.

Acero inoxidable satinado pulido.

Variante noble de forma atractiva, adecuada para pequeños lectores de tarjetas y sistemas de señalización.

-

Sobre un pavimento acabado.

¡Adecuada para la instalación en exteriores!

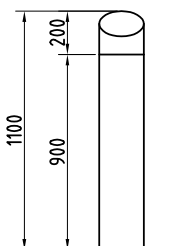

CRP-M01

Columna para lectores de tubo de acero inoxidable AISI 304 para el control y la retirada de tarjetas de identificación, incluidas la funda de protección y las pinzas (largo 90 mm / ancho 63 mm / espesor 5 mm). Bandeja de devolución de tarjetas integrada, sistema de señalización (rojo/verde) en la cubierta horizontal, ranura de introducción de tarjetas y bloqueo de ranura y contenedor de recogida que se puede cerrar con llave. Reconocimiento de presencia para tarjetas no legibles.

1180

-

-

140

Acero inoxidable satinado pulido.

Preparadas para la instalación de una antena Legic® LA-PP y del controlador dormakaba AM en el lugar emplazamiento. Bajo pedido, adaptación a otros sistemas lectores.

24 V CC.

Sobre un pavimento acabado.

¡No es adecuado para la instalación en exteriores!

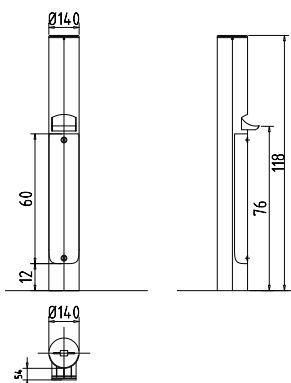

CRP-M02

Columna para lectores de acero inoxidable AISI 304 para el control y la retirada de tarjetas de identificación, incluidas la funda de protección y las pinzas (largo 90 mm / ancho 63 mm / espesor 5 mm). Con cubierta de protección para la instalación al aire libre. Bandeja de devolución de tarjetas integrada, sistema de señalización (rojo/verde) en la cubierta inclinada, ranura de introducción de tarjetas y bloqueo de ranura y contenedor de recogida que se puede cerrar con llave. Reconocimiento de presencia para tarjetas no legibles.

1094

260

160

-

Acero inoxidable satinado pulido.

Preparadas para la instalación de una antena Legic® LA-PP y del controlador dormakaba AM en el lugar emplazamiento. Bajo pedido, adaptación a otros sistemas lectores.

100-240 V CA 50/60 Hz.

Sobre un pavimento acabado.

¡Adecuada para la instalación en exteriores!

En caso de instalación al aire libre, las tarjetas RFID deben emplearse con una funda protectora.

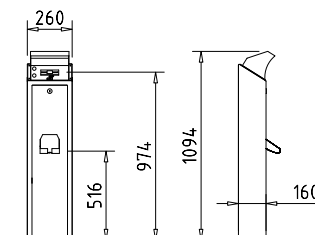

Columnas para lectores



Instalación estándar

Configuración Descripción

Alto

Ancho

Profundidad

Diámetro

Superficies visibles

Aplicación

Sistema eléctrico Alimentación de corriente

Instalación

Advertencia

CRP-M03

Columna para lectores de acero inoxidable AISI 304 para el control y la retirada de tarjetas de identificación, incluidas la funda de protección y las pinzas (largo 90 mm / ancho 63 mm / espesor 5 mm) con cubierta de protección contra la intemperie. Bandeja de devolución de tarjetas integrada, sistema de señalización (rojo/verde) que ocupa toda la superficie de la cubierta inclinada y contenedor de recogida que se puede cerrar con llave. Reconocimiento de presencia para tarjetas no legibles.

2550

350

250

-

Acero inoxidable satinado pulido.

Preparadas para la instalación de una antena Legic® LA-PP y del controlador dormakaba AM en el lugar emplazamiento. Bajo pedido, adaptación a otros sistemas lectores.

100-240 V CA 50/60 Hz.

Sobre un pavimento acabado.

¡Adecuada para la instalación en exteriores!

En caso de instalación al aire libre, las tarjetas RFID deben emplearse con una funda protectora.

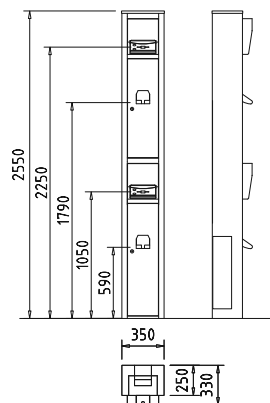

Todas las dimensiones en mm

Opciones (según la instalación y los grupos)

Modelos PGB	PGB-E01	PGB-E02	PGB-E03	PGB-S01
Configuración				
Medida del eje 500 - 1500 mm o 1501 - 3000 mm divergente de la medida estándar 870 mm.	•	•	•	•
Poste central en la medida del eje > 1500 mm.	•	•	•	•
Panel de cristal de seguridad monocapa 10 mm, bordes visibles satinados y pulidos.				•
Instalación				
Placa de soporte con subestructura variable, medida X = 80 – 180 mm.	•	•	•	•

Variantes de instalación para la barandilla guía personas

Fijada con tacos a un pavimento acabado (estándar)

Placa de soporte con subestructura variable sobre pavimento sin acabado

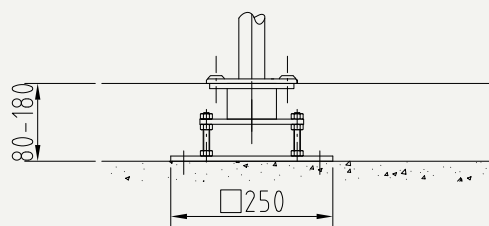
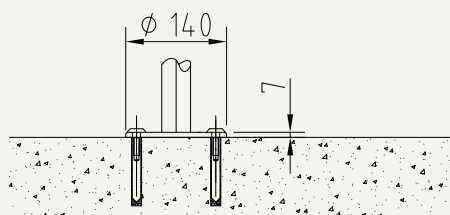

Modelos CRP	CRP-E01	CRP-E03	CRP-C01	CRP-M01	CRP-M02	CRP-M03
Sistema eléctrico						
Preparación para la instalación sobre superficie plana: corte rectangular para componentes a instalar en el lugar de emplazamiento.		•	•			
Preparación para la instalación con caja empotrada para componentes a instalar en el lugar de emplazamiento.		•	•			
Preparación para la instalación oculta de lectores detrás de la placa PMMA con el símbolo mano-tarjeta.		•	•			
Antena Legic LA-PP integrada, incluye controlador dormakaba AM.				•	•	•
Instalación						
Placa de soporte con subestructura variable, medida X = 80 – 180 mm.	•	•	•	•	•	•

Variantes de instalación de las columnas para lectores

Placa de soporte

